

Додаток II

**ОПИС НА ИНСТАЛАЦИЈАТА, НЕЈЗИНИТЕ ТЕХНИЧКИ ДЕЛОВИ И
ДИРЕКТНО ПОВРЗАНИТЕ АКТИВНОСТИ**

**Раде Кончар - Контактори и релеи ДОО
Додаток II-Барање за обнова на Б-интегрирана еколошка дозвола**

Содржина:

Додаток II Прилог 1: Имотни листови на претпријатието.....	3
Додаток II Прилог 2: Сателитска снимка од макролокација на инсталацијата(Скопје).....	15
Додаток II Прилог 3: Сателитска снимка од макролокација на инсталацијата(општина еродром).....	15
Додаток II Прилог 4: Сателитска снимка од микролокацијата со обележани граници на инсталацијата и околните објекти.....	16
Додаток II Прилог 5: Изводи од катастар на РС Македонија од 12.08.2025.....	17
Додаток II Прилог 6: Скица на административно произведен објект.....	19
Додаток II Прилог 7: Скица на произведен објект.....	20
Додаток II Прилог 8: Шема на технолошки процес преработка на термо и дуропласти.....	21
Додаток II Прилог 9: Шема на технолошки процес механичка обработка.....	21
Додаток II Прилог 10: Шема на технолошки процес изработка на контакти.....	22
Додаток II Прилог 11: Шема на технолошки процес изработка на намотки.....	22
Додаток II Прилог 12: Шема на технолошки процес изработка на котви и јадра.....	23
Додаток II Прилог 13: Шема на технолошки процес изработка и одржување на алати.....	23
Додаток II Прилог 14: Шема на процес електролитско поцинкување.....	24
Додаток II Прилог 15: Шема на процес електролитско посребрување.....	25
Додаток II Прилог 16: Шема на процес електролитско пониклување.....	26
Додаток II Прилог 17: Шема на процес електролитско бакарисување.....	27
Додаток II Прилог 18: Сателитски приказ на местоположба на станица за третман на отпадни води со координати.....	28
Додаток II Прилог 19: Шема на станица за третман и деконтаминација на отпадни води(тек на отпадни води).....	28
Додаток II Прилог 20: Шема на административно-произведен објект.....	29
Додаток II Прилог 21: Шема на произведен објект.....	30
Додаток II Прилог 22: Микролокациски приказ на резервоар за екстралесно масло за домаќинство од произведен објект и административно произведен објект со координати.....	31
Додаток II Прилог 23: Слика на резервоар за екстра лесно масло за домаќинство произведен објект(надворешност и внатрешност).....	32
Додаток II Прилог 24: Слика на резервоар за екстралесно масло за домаќинство административно произведен објект(надворешност и внатрешност).....	33
Додаток II Прилог 25: Технички карактеристики на топловодни котли со АТЕСТ.....	34
Додаток II Прилог 26: Технички карактеристики на горилници.....	37
Додаток II Прилог 27: Технички карактеристики на резервоари.....	39

**Додаток II Прилог 1: Имотни листови на претпријатието
Имотен лист 25801 препис (покриена површина)**

РЕПУБЛИКА СЕВЕРНА МАКЕДОНИЈА
АГЕНЦИЈА ЗА КАТАСТАР НА НЕДВИЖНОСТИ
1105-181364/2025 од 12.08.2025 09:51:51



Подготвено со авторизираниот м-р Драгица Р. Мандовска
Македонски Јуристски Совет
Македонија, Скопје
Број на лист: 57/28.51/02
Валовитост до: 17.08.2025
Датум и час на подготвување: 12.08.2025 во 09:53:40
Документот е дигитално потпишан и е правно валиден



**ИМОТЕН ЛИСТ БРОЈ: 25801 ПРЕПИС
Катастарска општина: КИСЕЛА ВОДА 2**

ЛИСТ А: ПОДАТОЦИ ЗА НОСИТЕЛОТ НА ПРАВТО НА СОПСТВЕНОСТ

№	ЕМБГ / ЕМЕС	Име и презиме / Назив	Адреса / Седиште	Дел на недвижноста	Превен основ на запишување	Бр. на пред. по кој е извршено запишување	Датум и час на запишување
1	***	Д.О.О РАДЕ КОНЧАР-КОНТАКТОРИ И РЕЛЕЕ	БУЛ. ЗТА МАК БРИГАДА, СКОПЈЕ	1/1		0 / 0	16.01.2002

ЛИСТ В: ПОДАТОЦИ ЗА ЗГРАДИ, ПОСЕБНИ ДЕЛОВИ ОД ЗГРАДИ И ДРУГИ ОБЈЕКТИ И ЗА ПРАВТО НА СОПСТВЕНОСТ

Број на катастарска парцела / Основен дел	Адреса (улица и куќен број на зграда)	Листовен број	Категорија на парцела	Назив на зградата / Вид на објектот	Назив на зградата / Вид на објектот	Еквивалент на посебностите на дел од зградата			Назив на посебностите на дел од зградата	Внатрешна површина а во м ²	Отворена површина а во м ²	Вкупен волумен во м ³	Сопственост / сопственост / заедничка сопственост	Право превишено при коначен подготвено од старост објектот	Бр. на евид. лист	Бр. на пред. по кој е извршено запишување	Датум и час на запишување
						кв	к	кв									
1861 23	БУЛ. ЗИМКОУДРЕ БРИГАДА	14	Г1-1	Г1-1	Г1-1	1	К 1	1	ДП	40				831	1113-178989/2014	18.11.2014	
1861 23	БУЛ. ЗИМКОУДРЕ БРИГАДА	14	Г1-1	Г1-1	Г1-1	1	ПР	1	ДП	453				831	1113-178989/2014	18.11.2014	
1861 23	БУЛ. ЗИМКОУДРЕ БРИГАДА	18	Г1-1	Г1-1	Г1-1	1	К 1	1	ДП	28				831	1113-178989/2014	18.11.2014	
1861 23	БУЛ. ЗИМКОУДРЕ БРИГАДА	18	Г1-1	Г1-1	Г1-1	1	ПР	1	ДП	24				831	1113-178989/2014	18.11.2014	
1861 23	БУЛ. ЗИМКОУДРЕ БРИГАДА	18	Г1-1	Г1-1	Г1-1	1	К 1	1	ДП	1321				831	1113-178989/2014	18.11.2014	
1861 23	БУЛ. ЗИМКОУДРЕ БРИГАДА	18	Г1-1	Г1-1	Г1-1	1	К 2	1	ДП	937				831	1113-178989/2014	18.11.2014	
1861 23	БУЛ. ЗИМКОУДРЕ БРИГАДА	19	Г1-1	Г1-1	Г1-1	1	ПР	1	ДП	888				831	1113-178989/2014	18.11.2014	
1861 23	БУЛ. ЗИМКОУДРЕ БРИГАДА	19	Г1-1	Г1-1	Г1-1	2	ПР	1	ДП	574				831	1113-178989/2014	18.11.2014	
1861 23	БУЛ. ЗИМКОУДРЕ БРИГАДА	2	Г1-1	Г1-1	Г1-1	1	ПР	1	ДП	6349				831	1113-178989/2014	18.11.2014	
1861 23	БУЛ. ЗИМКОУДРЕ БРИГАДА	20	Г1-1	Г1-1	Г1-1	1	К 1	1	ДП	32				831	1113-178989/2014	18.11.2014	
1861 23	БУЛ. ЗИМКОУДРЕ БРИГАДА	4	Г1-1	Г1-1	Г1-1	1	ПР	1	ДП	747				831	1113-178989/2014	18.11.2014	

Г. Промени на други стварни права и други права чие запишување е утврдено со закон, пригележување на факти од влијание за недвижностите и предележување



РЕПУБЛИКА СЕВЕРНА МАКЕДОНИЈА
АГЕНЦИЈА ЗА КАТАСТАР НА НЕДВИЖНОСТИ
1105-181364/2025 од 12.08.2025 09:51:51



ИМОТЕН ЛИСТ број: 25801 ПРЕГЛИС
Катастарска општина: КИСЕЛА ВОДА 2

Г1.1 ПРАВО НА ЗАЛОГ (ХИПОТЕКА)

Ноопштен на правото (додаток)	ЕМБГ / ЕМБС	Адреса / Седиште
КОМЕРЦИЈАЛНА БАНКА	0000004086573	СКОПЈЕ: КЕЈ Д.БРАЌАКОВ 4
Хипотекарен должник	ЕМБГ / ЕМБС	Адреса / Седиште
ДРУШТВО ЗА ОГРАНИЧЕНА ОДГОВОРНОСТ РАДЕ КОНЧАР-КОНТРАКТОРИ И РЕЛЕИ СКОПЈЕ	4242798	СКОПЈЕ: 3-ТА МАКЕДОНСКА БРИГАДА 1 ББ

Број на катастарска парцела	Број на спореден објект	Влез/Кат/Ет		Намена на посебноста или дел од става	Влезница по м2	Отворена постова во м2	Волумен во м3	Износ на подготвувањето (ЕУ)	Правен основ на запишување		Број на предмет по кој е извршено запишување	Датум и час на примен на пријавата за запишување	
		Влез	Кат						Ет	Број и датум			Орган што го донел актот/заверил
1861	23	1	К 1	1	ДП	1321		1000000 ЕМУ (ЕУ)	АКТ	ОДУ БР-142/12 / 05.04.2012	НОТАР ЗОРИЦА ПУЛЕКОВА	11.14-1179/2012	08.04.2012 13:15:33
1861	23	1	К 2	1	ДП	937							
1861	23	1	ПР	1	ДП	888							

Г1.2 ПРАВО НА ЗАЛОГ (ХИПОТЕКА)

Ноопштен на правото (додаток)	ЕМБГ / ЕМБС	Адреса / Седиште
КОМЕРЦИЈАЛНА БАНКА АД СКОПЈЕ	4086573	СКОПЈЕ: ОФЦЕ НИКОЛОВ 3
Хипотекарен должник	ЕМБГ / ЕМБС	Адреса / Седиште
ДРУШТВО СО ОГРАНИЧЕНА ОДГОВОРНОСТ РАДЕ КОНЧАР-КОНТРАКТОРИ И РЕЛЕИ СКОПЈЕ	4242798	СКОПЈЕ: УЛ. ВУЛВАР 3-ТА МАКЕДОНСКА БРИГАДА 6.6.

Број на катастарска парцела	Број на спореден објект	Влез/Кат/Ет		Намена на посебноста или дел од става	Влезница по м2	Отворена постова во м2	Волумен во м3	Износ на подготвувањето (ЕУ)	Правен основ на запишување		Број на предмет по кој е извршено запишување	Датум и час на примен на пријавата за запишување	
		Влез	Кат						Ет	Број и датум			Орган што го донел актот/заверил
1861	23	1	К 1	1	ДП	1321		1000000 ЕМУ (ЕУ)	НОТАРСКИ АКТИ/ЗВЕРИЦА ИСТРАВА	ОДУ БР-286/17 / 10.04.2017	НОТАР ЗОРИЦА ПУЛЕКОВА	11.14-2085/2017	11.04.2017 11:56:21
1861	23	1	К 2	1	ДП	937							



ИМОТЕН ЛИСТ број: 25801 ПРЕПИС
Катастарска општина: КИСЕЛА ВОДА 2

1881	23	19	1	ПР	1	ДП	888			АНЕКС 1 КОН ОДУ БР 296/17 ОД 10.04.2017 ГОД НА НОТАР ЗОРИЦА ПУЛЕКОВА	ОДУ број - 52 / 22 / 08.02.2022	НОТАР ЗОРИЦА ПУЛЕКОВА	1114-888/2022	
Превен основ - анекс :														

Г11. ДРУГИ СТВАРНИ ПРАВА ПРЕЗЕМЕНИ ОД СТАРИОТ ЕЛЕКТРОНСКИ СИСТЕМ (ХИПОТЕКА, РЕАЛЕН ТОВАР, СЛУЖБЕНОСТИ И ИНТАБУЛАЦИЈА)

Број на катастарска парцела основен дел	Бр. на зграда	Внатрешен дел од зграда			Намена на посебен дел од зграда	Внатрешна површина во м ²	Опис	Број на предмет по кој е издано записување	Датум и час на издано записување	
		Вид	Кат	Бр.						
1881	23	19	1	К 1	1	ДП	1321	ЗАКОНОВАНО ХИПОТЕКА НА 22.05.2007 Г. ВО 12 ЧАС И 30 МИН ВРЗ ОСНОВА НА НОТАРСКИ АКТ ОДУ БР 294/07 ИЗВРШНА ИСТРАЖАЊА НА НОТАР ЗОРИЦА ПУЛЕКОВА. ЗА ЗГР 19 ДП ВП 1.КАТ 01 ОД 1321 М ² . ПРИЗЕМЈЕ ОД 888 М ² И ВП 2. ПРИЗЕМЈЕ ОД 574 М ² НА КП 1881/2 ВО КОРИСТ НА КОМЕРЦИЈАЛНА БАНКА АД СКОПЈЕ ЗА ИЗНОС ОД 1.000.000,00 ЕУР.	0 / 2007	08.10.2007 00:00:00

Легенда на внесени шифри и кратеники:	
Шифра	Опис
Г1-1	рушеници и градин за употреба на рушениците
831	ПРАВО НА СОПСТВЕНОСТ
ДП	деловна просторија

Тип	Опис
Превен	Цена одржана од имотниот лист

М.П.

Овластено лице:
Ана Ристевска
име и презиме, потпис



РЕПУБЛИКА СЕВЕРНА МАКЕДОНИЈА
АГЕНЦИЈА ЗА КАТАСТАР НА НЕДВИЖНОСТИ
1105-181373/2025 од 12.08.2025 09:54:50



Подготвио за објавувањето на лист на г. Милосековиќ
Национален центар за катастар на недвижности
Катастарски центар Скопје
Сремски брод: 57 24 51 02
Виленик док: 17.08.2025
Датум и час на потпишување: 12.08.2025 во 09:55:17
Документот е дигитално потпишан и е правно заштитен



ИМОТЕН ЛИСТ број: 40213 ПРЕПИС
Катастарска општина: КИСЕЛГА ВОДА 2

ЛИСТ А: ПОДАТОЦИ ЗА НОСИТЕЛОТ НА ПРАВOTO НА СОПСТВЕНОСТ

Ред. бр.	EMISГ / EMBС	Име и презиме / Назив	Адреса / Седиште	Дел на недвижноста	Правен основ на запишување	Бр. на пред. по кој е извршено запишување	Датум и час на запишување
1	***	ДОО РАДЕ КОНЧАР-КОНТАКТОРИ И РЕЛЕЕ	3 МАК БРИГАДА ББ. СКОПЈЕ	1/1		589 / 2	08.11.2002

ЛИСТ В: ПОДАТОЦИ ЗА ЗГРАДИ, ПОСЕБНИ ДЕЛОВИ ОД ЗГРАДИ И ДРУГИ ОБЈЕКТИ И ЗА ПРАВOTO НА СОПСТВЕНОСТ

Број на катастарска парцела поделба	Адреса (улица и куќен број на бр. зграда/друг објект)	Вид на зградата и други објекти	Назив на зградата или објектот	Назив на зградата или објектот	Еквивалент на посебностајан дел од зграда			Назив на посебностајан дел од зграда	Внатрешна површина на парцела а во м ²	Отворен волумен во м ³	Сопственост / соопственост / заедничка сопственост	Право пренесено при копирање на податоците од стариот еп.систем	Бр. на евиденцијски лист	Бр. на пред. по кој е извршено запишување	Датум и час на запишување
					кв.	кв.	кв.								
1861	23	Вил. 3-инжињерска вилница	Г1-1	Г1-1	1	1	1	ДП	111			831	1113-17898/2014	18.11.2014	
1861	23	Вил. 3-инжињерска вилница	Г1-1	Г1-1	2	1	1	ДП	48			831	1113-17898/2014	18.11.2014	

Легенда на внесени шифри и кратеници:	Шифра	Опис	Тип	Премис	Опис
	Г1-1	ручници и градби за покривање на ручниците			
	Б31	ПРАВО НА СОПСТВЕНОСТ			
	ДП	деловна простора			

М.П.

Овластено лице:
Ана Ристевска

Име и презиме: ПОСТИС

Имотен лист број 24198 препис (покриена површина)

Центар за катастар на недвижности Скопје

Адвокат Ана Ристовска Скопје



РЕПУБЛИКА СЕВЕРНА МАКЕДОНИЈА
АГЕНЦИЈА ЗА КАТАСТАР НА НЕДВИЖНОСТИ
1105-181385/2025 од 12.08.2025 09:58:14

Податоци за објектот на лист на Р. Македонија
Имотен лист: Европски Сазит
Катастарски број: 1105-181385/2025
Сопственик број: 8726 51 02
Видлен датум: 17.08.2025
Датум и час на потпишување: 12.08.2025 во 09:58:14
Документот е дигитално потпишан и е правно валиден

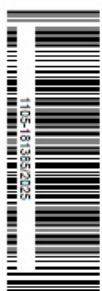

ИМОТЕН ЛИСТ број: 24198 ПРЕПИС
Катастарска општина: КИСЕГЛА ВОДА 2

ЛИСТ А: ПОДАТОЦИ ЗА НОСИТЕЛОТ НА ПРАВОТО НА СОПСТВЕНОСТ

№	ЕМБГ / ЕМБС	Име и презиме / Назив	Адреса / Седиште	Дел на недвижноста	Правен основ на запишување	Бр. на пред. по кој е извршено запишување	Датум и час на запишување
1	***	ДРУШТВО СО ОГРАНИЧЕНА ОДГОВОРНОСТ РАДЕ КОНЧАР КОНТАКТОРИ И РЕЛЕИ СКОПЈЕ	БУЛ.З-ТА МАКЕДОНСКА БРИГАДА 64, СКОПЈЕ	1/1	ДОГОВОР ЗА КУПОПРОДЖБА СО АНЕКС ОД БР.318/16 ОД 22.04.2015 ОД НОТАР ЗОНИЦА ПУПЕКОВА.	1112-9806/2017	29.06.2017 16:18:53

ЛИСТ В: ПОДАТОЦИ ЗА ЗГРАДИ, ПОСЕБНИ ДЕЛОВИ ОД ЗГРАДИ И ДРУГИ ОБЈЕКТИ И ЗА ПРАВОТО НА СОПСТВЕНОСТ

Број на катастарска парцела	Адреса (Улица и куќен број на зграда)	Бр. на зградата/објектот	Нам. на згр. и други обј.	Намена на згр. или објектот по кој е подготвен за систем	Вештачки број на дел од зградата			Намена на посебнозападени дел од зградата	Внатрешна површина на зградата во м ²	Отворена површина во м ²	Волумен во м ³	Сопственост / сопственост / заедничка сопственост	Право преземено при конвезија на податоците од стариот ен.систем	Бр. на евид. лист	Бр. на пред. по кој е извршено запишување	Датум и час на запишување
					Кл.	Куп.	Соб.									
1851	УЛ.ВЪЛЧЕВЕ З-ТА МАКЕДОНСКА БРИГАДА 6	1		Г2-6	1	К1	1	ДП	810			831		1113-14820/2014	13.11.2014 14:10:31	
1851	УЛ.ВЪЛЧЕВЕ З-ТА МАКЕДОНСКА БРИГАДА 6	1		Г2-6	1	ПР	1	ДП	2289			831		1113-14820/2014	13.11.2014 14:10:31	
1851	УЛ.ВЪЛЧЕВЕ З-ТА МАКЕДОНСКА БРИГАДА 6	5		Г2-6	1	ПР	1	ДП	82			СОПСТВЕНОСТ		32789	1112-10367/2015	16.06.2015 09:05:00

Легенда на внесени шифри и кратенки:		Тип	Опис
Шифра	Опис	Препис	Цена содржина од имотниот лист
831	ПРАВО НА СОПСТВЕНОСТ		
Г2-6	Други објекти од легенда и некатарска инфраструктура		
ДП	Деловна просторја		

www.katastar.gov.mk

Страна 1 од 2



ИМОТЕН ЛИСТ број: 24198 ПРЕПИС
Катастарска општина: КИСЕЛА ВОДА 2

М.П.

Овластено лице:

Ана Ристевска

ИМЕ И ПРЕЗИМЕ, ПОТТИС



РЕПУБЛИКА СЕВЕРНА МАКЕДОНИЈА
АГЕНЦИЈА ЗА КАТАСТАР НА НЕДВИЖНОСТИ
1105-181395/2025 од 12.08.2025 10:00:49

Податоци за верификација на адрес на Р. Македонија
Македонска Република (Страна)
Општина: Кисела Вода (Регион)
Влада на Р. Македонија
Влада на Р. Македонија
Датум и час на потпишување: 12.08.2025 во 10:00:49
Документот е дигитално потпишан и е правно валиден



ИМОТЕН ЛИСТ БРОЈ: 104613 ПРЕПИС Катастарска општина: КИСЕЛА ВОДА 2

ЛИСТ А: ПОДАТОЦИ ЗА НОСИТЕЛОТ НА ПРАВОТО НА СОПСТВЕНОСТ

№	EMISГ / ЕМЕС	Име и презиме / Назив	Адреса / Седиште		Дел на недвижноста	Правен основ на запишување	Бр. на пред. по кој е извршено запишување	Датум и час на запишување
			кулура	класа				
1	***	ДРУШТВО СО ОГРАНИЧЕНА ОДГОВОРНОСТ РАДЕ КОНЧАР-КОНТРАКТОРИ И РЕЛЕЕИ - СКОПЈЕ	УЛ.БУЛЕВАР 3-ТА МАКЕДОНСКА БРИГАДА Б.Б., СКОПЈЕ		19025/19478	НОТАРСКИ АКТ ДОГОВОР ЗА ДЕЛБА ОДУ ВР 27/11/15 ОД 03.12.2015 ГОД. ОД НОТАР СТЕПА ДЗАРЕВСКА.	1112-25123/2015	11.12.2015 09:55:30
2	***	РАДЕ КОНЧАР ЗЕМЈИНИКИ ДЕЛНОСТИ ДОО	БУЛ. 3-ТА МАКЕДОНСКА БРИГАДА Б.Б. СКОПЈЕ		483/19478	НОТАРСКИ АКТ ДОГОВОР ЗА ДЕЛБА ОДУ ВР 27/11/15 ОД 03.12.2015 ГОД. ОД НОТАР СТЕПА ДЗАРЕВСКА.	1112-25123/2015	11.12.2015 09:55:30

ЛИСТ Б: ПОДАТОЦИ ЗА ЗЕМЈИШТЕТО (КАТАСТАРСКА ПАРЦЕЛА) И ЗА ПРАВОТО НА СОПСТВЕНОСТ

Број на катастарска парцела основен дел	Вижено местоположба	Катастарска		Површина во м ²	Сопственост / сопственост / заедничка сопственост	Право превземно при конверзија на податоците од стариот ел.систем	Бр. на вевд. лист	Бр. на пред. по кој е извршено запишување	Датум и час на запишување
		кулура	класа						
1861 23	БУЛ. 3 МНАК УДАР - БРИГАДА	гз	пвз	8494	СОПОПСТВЕНОСТ			1112-25123/2015	11.12.2015 09:55:30
1861 23	БУЛ. 3 МНАК УДАР - БРИГАДА	гз	зпа 2	8682	СОПОПСТВЕНОСТ			1112-25123/2015	11.12.2015 09:55:30
1861 23	БУЛ. 3 МНАК УДАР - БРИГАДА	гз	зпа 3	29	СОПОПСТВЕНОСТ			1112-25123/2015	11.12.2015 09:55:30
1861 23	БУЛ. 3 МНАК УДАР - БРИГАДА	гз	зпа 4	755	СОПОПСТВЕНОСТ			1112-25123/2015	11.12.2015 09:55:30
1861 23	БУЛ. 3 МНАК УДАР - БРИГАДА	гз	зпа 5	82	СОПОПСТВЕНОСТ			1112-25123/2015	11.12.2015 09:55:30
1861 23	БУЛ. 3 МНАК УДАР - БРИГАДА	гз	зпа 14	474	СОПОПСТВЕНОСТ			1112-25123/2015	11.12.2015 09:55:30
1861 23	БУЛ. 3 МНАК УДАР - БРИГАДА	гз	зпа 15	205	СОПОПСТВЕНОСТ			1112-25123/2015	11.12.2015 09:55:30
1861 23	БУЛ. 3 МНАК УДАР - БРИГАДА	гз	зпа 16	119	СОПОПСТВЕНОСТ			1112-25123/2015	11.12.2015 09:55:30
1861 23	БУЛ. 3 МНАК УДАР - БРИГАДА	гз	зпа 17	59	СОПОПСТВЕНОСТ			1112-25123/2015	11.12.2015 09:55:30
1861 23	БУЛ. 3 МНАК УДАР - БРИГАДА	гз	зпа 18	32	СОПОПСТВЕНОСТ			1112-25123/2015	11.12.2015 09:55:30

Имотен лист број 104613 препис(земјиште)



РЕПУБЛИКА СЕВЕРНА МАКЕДОНИЈА
АГЕНЦИЈА ЗА КАТАСТАР НА НЕДВИЖНОСТИ
1105-181395/2025 од 12.08.2025 10:00:49

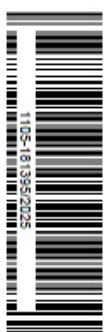

ИМОТЕН ЛИСТ БРОЈ: 104613 ПРЕПИС
Катастарска општина: КИСЕЛА ВОДА 2

ЛИСТ Б: ПОДАТОЦИ ЗА ЗЕМЛИШТЕТО (КАТАСТАРСКА ПАРЦЕЛА) И ЗА ПРАВОТО НА СОПСТВЕНОСТ

Број на катастарска парцела основен дел	Високо место/улица	Катастарска		Површина во м ²	Сопственост / сопственост / заедничка сопственост	Право превишено при конверзија на податоците од стариот ел.систем	Бр. на евид. лист	Бр. на пред. по кој е извршено запишување	Датум и час на запишување
		квотурна	класа						
1861 23	БВЛ 3 МНАКУДАР БРИГАДА	г3	зпа 18	1789	ООСОПСТВЕНОСТ			11.12.2015 09:56:30	11.12.2015 09:56:30
1861 23	БВЛ 3 МНАКУДАР БРИГАДА	г3	зпа 20	39	ООСОПСТВЕНОСТ			11.12.2015 09:56:30	11.12.2015 09:56:30
1861 23	БВЛ 3 МНАКУДАР БРИГАДА	г3	зпа 21	172	ООСОПСТВЕНОСТ			11.12.2015 09:56:30	11.12.2015 09:56:30
1861 23	БВЛ 3 МНАКУДАР БРИГАДА	г3	зпа 22	14	ООСОПСТВЕНОСТ			11.12.2015 09:56:30	11.12.2015 09:56:30
1861 23	БВЛ 3 МНАКУДАР БРИГАДА	г3	зпа 32	281	ООСОПСТВЕНОСТ			11.12.2015 09:56:30	11.12.2015 09:56:30
1861 23	БВЛ 3 МНАКУДАР БРИГАДА	г3	зпа 33	272	ООСОПСТВЕНОСТ			11.12.2015 09:56:30	11.12.2015 09:56:30

Г. Промени на други стварни права и други права чие запишување е утврдено со закон, прибележување на факти од влијание за недвижностите и предбележување

Г1. ПРАВО НА ЗАЛОГ (ХИПОТЕКА)

Номер на правото (доставител)	ЕМБГ / ЕМБС	Адреса / Седиште
КОМЕРЦИЈАЛНА БАНКА АД СКОПЈЕ	4086573	СКОПЈЕ, ОУЦЕ НИКОЛОВ 3
Хипотекарен должник	ЕМБГ / ЕМБС	Адреса / Седиште
ДРУШТВО СО ОГРАНИЧЕНА ОДГОВОРНОСТ РАДЕ КОНЧАР-КОНТРАКТОРИ И РЕЛЕИ - СКОПЈЕ	4242789	СКОПЈЕ, УЛ.БУЛЕВАР 3-ТА МАКЕДОНСКА БРИГАДА 6.6.

Број на катастарска парцела основен дел	Број на граѓански предмет	Внес/КатБрој на победен/заеднички дел од граѓа			Намена на победен/заеднички дел од граѓа	Ватреста во м ²	Отворена површина во м ²	Волумен во м ³	Износ на подвржаното	Правен основ на запишување			Број на предмет по кој е извршено запишување	Датум и час на примена на правата за запишување
		Бр	Кл	З						Број и датум	Орган што го донел актот/заверил			
										Назив				

РЕПУБЛИКА СЕВЕРНА МАКЕДОНИЈА
АГЕНЦИЈА ЗА КАТАСТАР НА НЕДВИЖНОСТИ
1105-181395/2025 од 12.08.2025 10:00:49



ИМОТЕН ЛИСТ број: 104613 ПРЕПИС Катастарска општина: КИСЕЛГА ВОДА 2

1851	23					1000000 ЕМВ (ЕУ)	СООДДЕЛ ОД 19025/19478 ОД ЗЕМЛЈОД ОБЛ. И ОКОЛУ ОБЛ. НА КП 1851/23 ОД 9494М2 И 1798М2 ВО ОБЕМ ШТО ПРИПАДА НА ЗГР. 19	ОДУ Бр. 285/17 / 10.04.2017	НОТАР ЗОРИЦА ПУПЕЛКОВА	1114-2089/2017	11.04.2017 11:56:21
Правен основ - анекс : АНЕКС 1 КОН ОДУ 285/17 ОД 10.04.2017 ГОД. НА НОТАР ЗОРИЦА ПУПЕЛКОВА ЗА СООД ДЕЛ ОД 19025/19478 ОД ЗЕМЛ. ПОД И ОКОЛУ ОБЈЕКТ ВО ОБЕМ ШТО ПРИПАДА НА ЗГР. 19											

Легенда на внесени шифри и кратеники:	
Шифра	Опис
глас	градено изградено земјиште
зглас	Земјиште под града
га	Вештачи неподви земјишта

Тип	Опис
Претис	Цена содржина од имотниот лист

М.П.

Овластено лице:
Ана Ристевска
име и презиме, потпис



Имотен лист број 104586 препис (земјиште)

Центар за катастар на недвижности Скопје

Адресат: Дана Ристовска Скопје

РЕПУБЛИКА СЕВЕРНА МАКЕДОНИЈА
АГЕНЦИЈА ЗА КАТАСТАР НА НЕДВИЖНОСТИ
1105-181403/2025 од 12.08.2025 10:03:44



Податоци за имплементација на данок на р. Македонија
Катастар нр.: ЕН/03/01/3/01
Катастрал. Мапскиот Систем: СА
Серијски број: 5728 51 02
Валутен код: 1728-2025
Датум и час на потпишување: 12.08.2025 во 10:04:44
Датум и час на потпишување на документот е дигитално потпишан и е правно валиден



ИМОТЕН ЛИСТ број: 104586 ПРЕПИС
Катастарска општина: КИСЕЛА ВОДА 2

ЛИСТ А: ПОДАТОЦИ ЗА НОСИТЕЛОТ НА ПРАВОТО НА СОПСТВЕНОСТ

Број на лист	ЕМСГ / ЕМБС	Име и презиме / Назив	Адреса / Седиште		Дел на недвижноста	Правен основ на запишување	Бр. на пред. по кој е извршено запишување	Датум и час на запишување
			квартал	класа				
1	***	ДРУШТВО ЗА ОГРАНИЧЕНА ОДГОВОРНОСТ РАДЕ КОНЧАР-УНЕДВИЖНИ/ДЕЛНОСТИ-СКОПЈЕ	УЛ.БУЛЕВАР 3-ТА МАКЕДОНСКА БРИГАДА 6.Б.	СКОПЈЕ	5772/12417	НОТАРСКИ АКТ ДОГОВОР ЗА ДЕЛБА ОДУ БР.27/11/5 ОД 03.12.2016 ГОД. ОД НОТАР СТЕПА ЛАЗАРЕВСКА.	1112-25123/2015	11.12.2015 09:55:30
2	***	ДРУШТВО СО ОГРАНИЧЕНА ОДГОВОРНОСТ РАДЕ КОНЧАР-КОНТРАКТОРИ И РЕЛЕЕИ - СКОПЈЕ	УЛ.БУЛЕВАР 3-ТА МАКЕДОНСКА БРИГАДА 6.Б.	СКОПЈЕ	6525/12417	НОТАРСКИ АКТ ДОГОВОР ЗА ДЕЛБА ОДУ БР.27/11/5 ОД 03.12.2016 ГОД. ОД НОТАР СТЕПА ЛАЗАРЕВСКА. ПРЕНОС НА СОПСТВЕНОСТ НА НЕДВИЖЕН ИМОТ ОДУ БР. 642/16 ОД 14.12.2018 НОТАР ОНЕЖКАНА ВИДОВСКА.	1112-4292/2017	16.03.2017 13:31:17
3	***	РАДЕ КОНЧАР - АПАРАТНА ТЕХНИКА СКОПЈЕ	УЛ.БУЛГ-3-ТА МАКЕДОНСКА БРИГАДА 6Б.	СКОПЈЕ	12012417	НОТАРСКИ АКТ ДОГОВОР ЗА ПРЕНОС НА СОПСТВЕНОСТ НА НЕДВИЖЕН ИМОТ ОДУ БР. 642/16 ОД 14.12.2018 НОТАР ОНЕЖКАНА ВИДОВСКА.	1112-4292/2017	16.03.2017 13:31:17

ЛИСТ Б: ПОДАТОЦИ ЗА ЗЕМЈИШТЕТО (КА ТАСТАРСКА ПАРЦЕЛА) И ЗА ПРАВОТО НА СОПСТВЕНОСТ

Број на катастарска парцела овозначен	Дел	Видно место/улица	Катастарска		Површина во м2	Сопственост / оооооопственост / заедничка сопственост	Првобитно преземено при конверзија на податоците од стариот е-систем	Бр. на видо лист	Бр. на пред. по кој е извршено запишување	Датум и час на запишување
			квартал	класа						
1851	22	УЛ.БУЛЕВАР 3-ТА МАКЕДОНСКА БРИГАДА Б.Б.	г3	г18	9185	ОООООПСТВЕНОСТ			1113-10370/2018	03.10.2018 09:35:56
1851	22	УЛ.БУЛЕВАР 3-ТА МАКЕДОНСКА БРИГАДА Б.Б.	г3	гпа 1	2361	ОООООПСТВЕНОСТ			1113-10370/2018	03.10.2018 09:35:56
1851	22	УЛ.БУЛЕВАР 3-ТА МАКЕДОНСКА БРИГАДА Б.Б.	г3	гпа 2	743	ОООООПСТВЕНОСТ			1113-10370/2018	03.10.2018 09:35:56
1851	22	УЛ.БУЛЕВАР 3-ТА МАКЕДОНСКА БРИГАДА Б.Б.	г3	гпа 3	26	ОООООПСТВЕНОСТ			1113-10370/2018	03.10.2018 09:35:56
1851	22	УЛ.БУЛЕВАР 3-ТА МАКЕДОНСКА БРИГАДА Б.Б.	г3	гпа 4	88	ОООООПСТВЕНОСТ			1113-10370/2018	03.10.2018 09:35:56
1851	22	УЛ.БУЛЕВАР 3-ТА МАКЕДОНСКА БРИГАДА Б.Б.	г3	гпа 5	13	ОООООПСТВЕНОСТ			1113-	03.10.2018 09:35:56



РЕПУБЛИКА СЕВЕРНА МАКЕДОНИЈА
 АГЕНЦИЈА ЗА КАТАСТАР НА НЕДВИЖНОСТИ
 1105-181403/2025 од 12.08.2025 10:03:44



ИМОТЕН ЛИСТ број: 104586 ПРЕПИС
Катастарска општина: КИСЕГЛА ВОДА 2

ЛИСТ Б: ПОДАТОЦИ ЗА ЗЕМЛИШТЕТО (КАТАСТАРСКА ПАРЦЕЛА) И ЗА ПРАВОТО НА СОПСТВЕНОСТ

Број на катастарска парцела основен дел	Викано место/улица	Катастарска		Површина во м ²	Сопственост / сопственост / заедничка сопственост	Дрско преземано при ковература на податоците од стариот еп.систем	Бр. на евид. лист	Бр. на пред. по кој е извршено запишување	Датум и час на запишување
		култура	класа						
								10370/2018	

Легенда на внесени шифри и кратенки:

Шифра	Опис
мв	градено изградено земјиште
авв	Земјиште под града
гв	Вештачки неподвржени земјишта

Тип	Опис
Премис	Цела содржина од имотниот лист



М.П.

Овластено лице:
Ана Ристевска
 име и презиме, потпис



РЕПУБЛИКА СЕВЕРНА МАКЕДОНИЈА
АГЕНЦИЈА ЗА КАТАСТАР НА НЕДВИЖНОСТИ
1105-181410/2025 од 12.08.2025 10:06:14

Податоци за верификација на адрес на Р. Македонија
Македонија, Скопје, Центар
Службени број: 87365132
Валутен код: MKD
Датум и час на помпитување: 12.08.2025 во 10:07:54
Документот е дигитално потпишан и е правно валиден



ИМОТЕН ЛИСТ БРОЈ: 106700 ПРЕПИС Катастарска општина: КИСЕЛА ВОДА 2

ЛИСТ А: ПОДАТОЦИ ЗА НОСИТЕЛОТ НА ПРАВОТО НА СОПСТВЕНОСТ

Ред. бр.	ЕМБГ / ЕМБС	Име и презиме / Назив	Адреса / Седиште	Дел на недвижноста	Правен основ на запишување	Бр. на пред. по кој е извршено запишување	Датум и час на запишување
1	***	ДРУШТВО СО ОГРАНИЧЕНА ОДГОВОРНОСТ РАДЕ КОНЧАР-КОНТРАКТОРИ И РЕЛЕЕ - СКОПЈЕ	УЛ БУЛЕВАР 9-ТА МАКЕДОНСКА БРИГАДА Б.Б., СКОПЈЕ	1/1	НОТАРСКИ АКТ ДОПОСР ЗА ДЕЛБА ОДЛУ БР 271/15 ОД 03.12.2015 ГОД. ОД НОТАР СТЕПА ДИЗАРЕВСКА.	1112-25123/2015	11.12.2015 08:56:30

ЛИСТ Б: ПОДАТОЦИ ЗА ЗЕМЈИШТЕТО (КАТАСТАРСКА ПАРЦЕЛА) И ЗА ПРАВОТО НА СОПСТВЕНОСТ

Број на катастарска парцела основен дел	Вижно место/улица	Катастарска		Површина во м ²	Сопственост / сопственост / заедничка сопственост	Право превземено при конверзија на податоците од стариот вл.систем	Бр. на вл. лист	Бр. на пред. по кој е извршено запишување	Датум и час на запишување
		култура	класа						
1851	21	БУЛ.З.МАК.УДАР БРИ	гз	гнз	928	СОПСТВЕНОСТ		1112-25123/2015	11.12.2015 08:56:30
1851	25	БУЛ.З.МАК.УДАР БРИ	гз	гнз	1086	СОПСТВЕНОСТ		1112-25123/2015	11.12.2015 08:56:30

Легенда на внесени шифри и кратеники:		Тип	Опис
Шифра	Опис	Препис	Цела содржина од имотниот лист
гз	Вештани недвижни веќеишта		
гнз	Градежно неопкружено веќеиште		

М.П.

Овластено лице:
Ана Ристевска
Име и презиме, потпис

Имотен лист број 106700 препис (земјиште)

Додаток II Прилог 2: Сателитска снимка од макролокација на инсталацијата(Скопје)

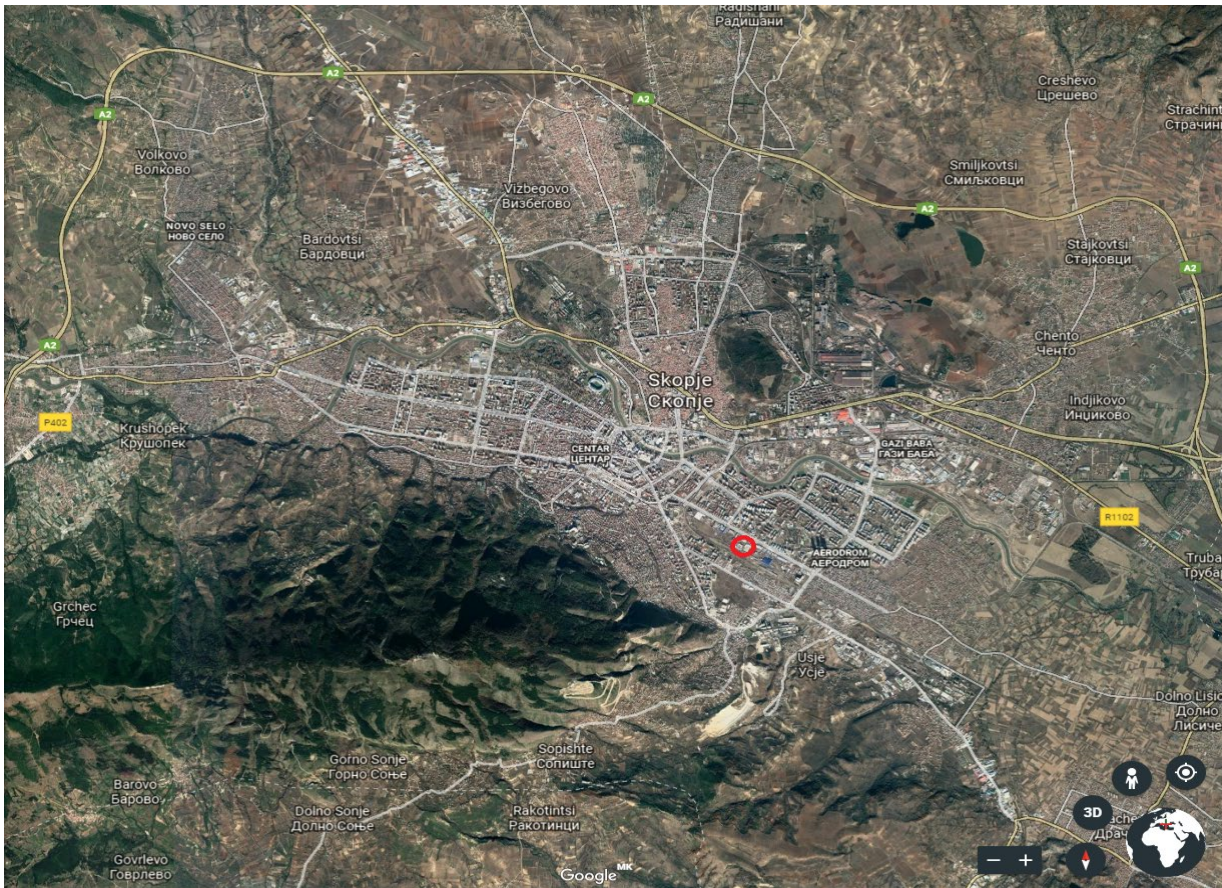

Додаток II Прилог 3: Сателитска снимка од макролокација на инсталацијата(општина Аеродром)



Додаток II Прилог 4: Сателитска снимка од микролокацијата со обележани граници на инсталацијата и околните објекти.

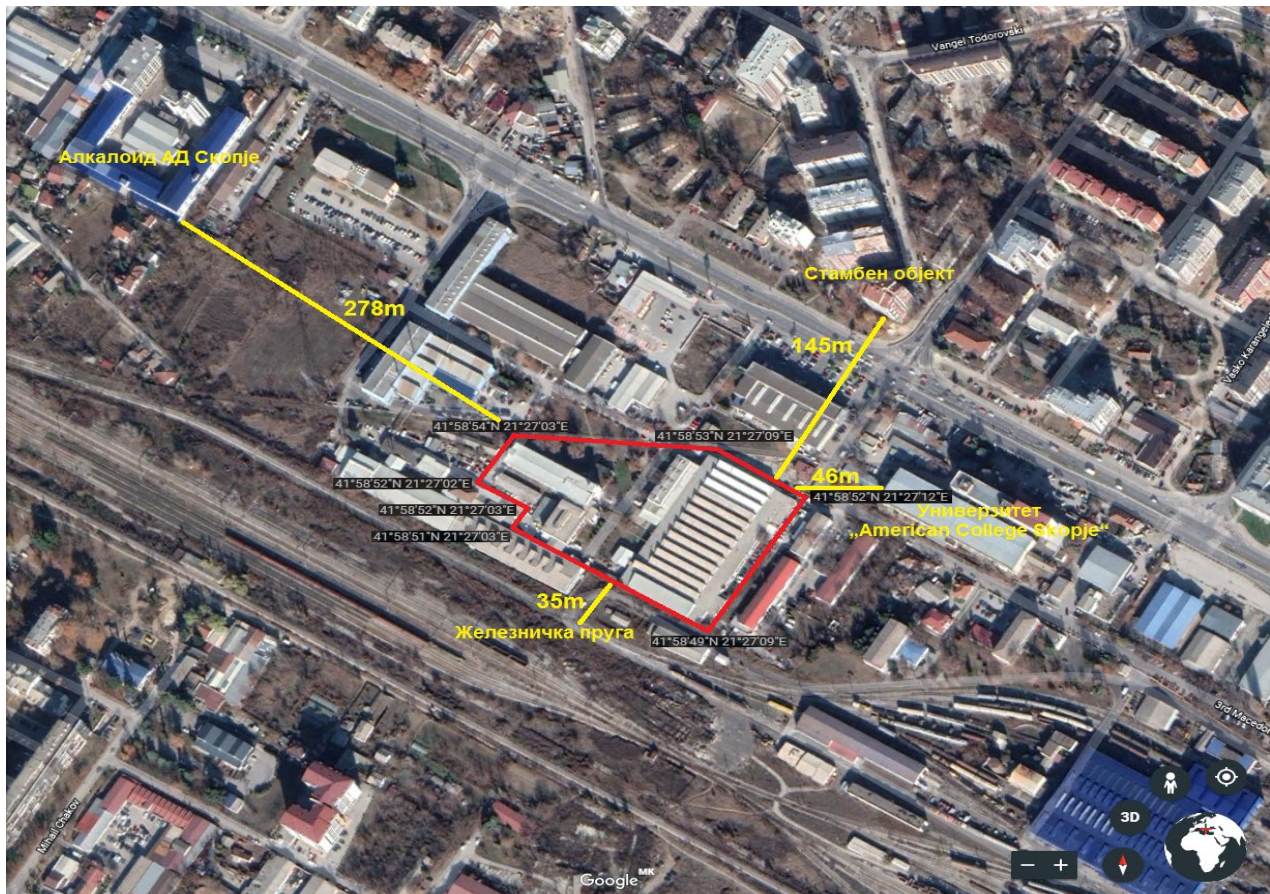

Додаток II Прилог 5: Изводи од катастар на РС Македонија од 12.08.2025

Центар за катастар на недвижности Скопје



Податоци за сертификатот на АКН на Р. Македонија
Издавач: Електронска Служба
Издавач: Малековски Технолошки
Сериен број: 07 28 91 02



ИЗВОД ОД КАТАСТАРСКИ ПЛАН

Документот е дигитално потпишан и е правно валиден

Размер на планот 1 : 1340
Катастарска општина 189 КИСЕЛА ВОДА 2
Катастарска парцела 1851/23

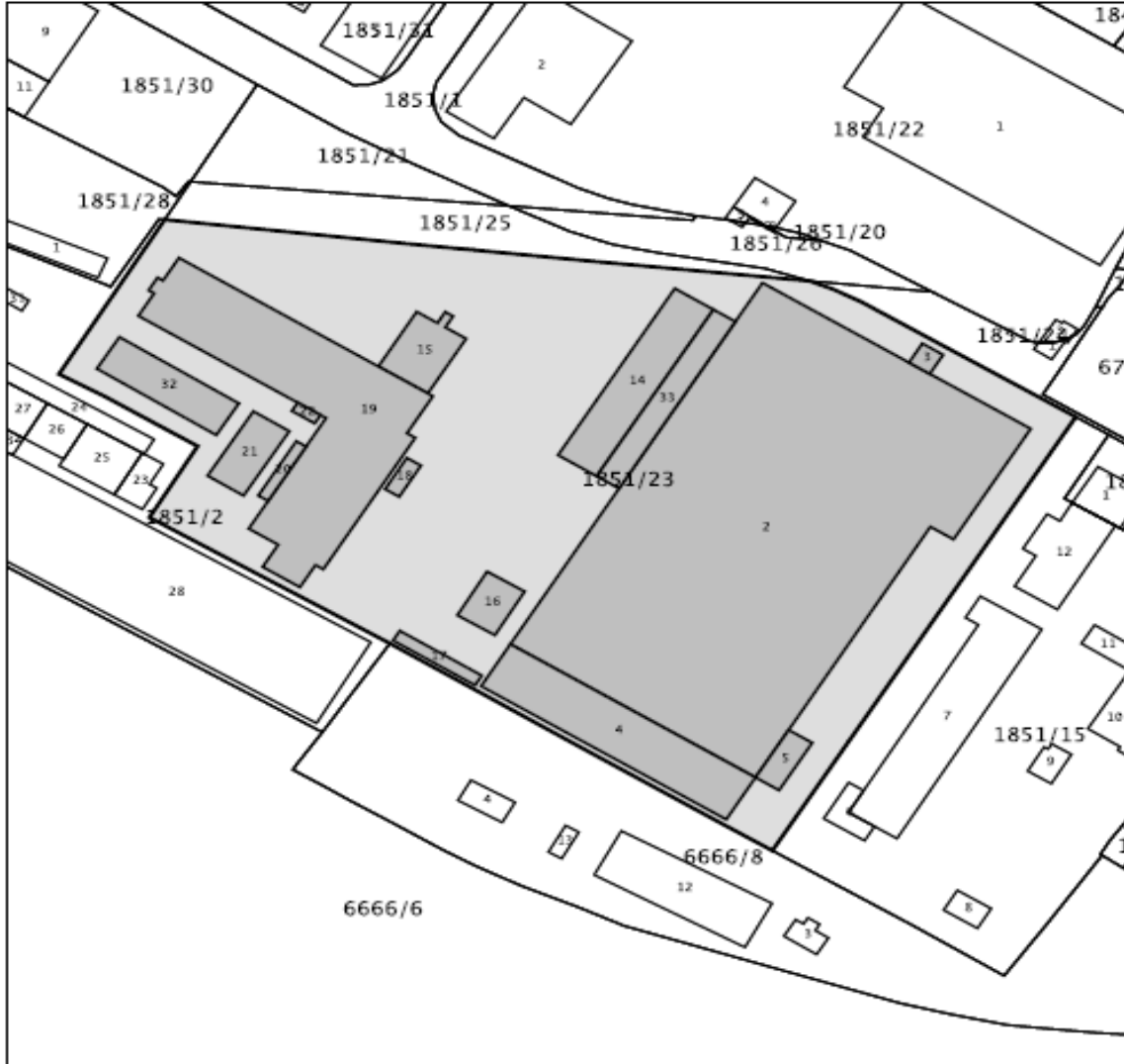

М.П.

Овластено лице
Дистрибутивен систем на АКН

(име, презиме и потпис)

Центар за катастар на недвижности Скопје

РЕПУБЛИКА СЕВЕРНА МАКЕДОНИЈА
АГЕНЦИЈА ЗА КАТАСТАР НА НЕДВИЖНОСТИ
1106-5322/2025 од 12.08.2025 12:00:01



Податоци за сертификатот на АОН на Р. Македонија
Издаден на: Elektronai Sabir
Издавач: Makedonski Telekom SA
Сериен број: 95 28 51 02
Документот е дигитално потпишан и е правно валиден



ИЗВОД ОД КАТАСТАРСКИ ПЛАН

Размер на планот 1 : 1020
Катастарска општина 109 КИСЕЛА ВОДА 2
Катастарска парцела 1851/22

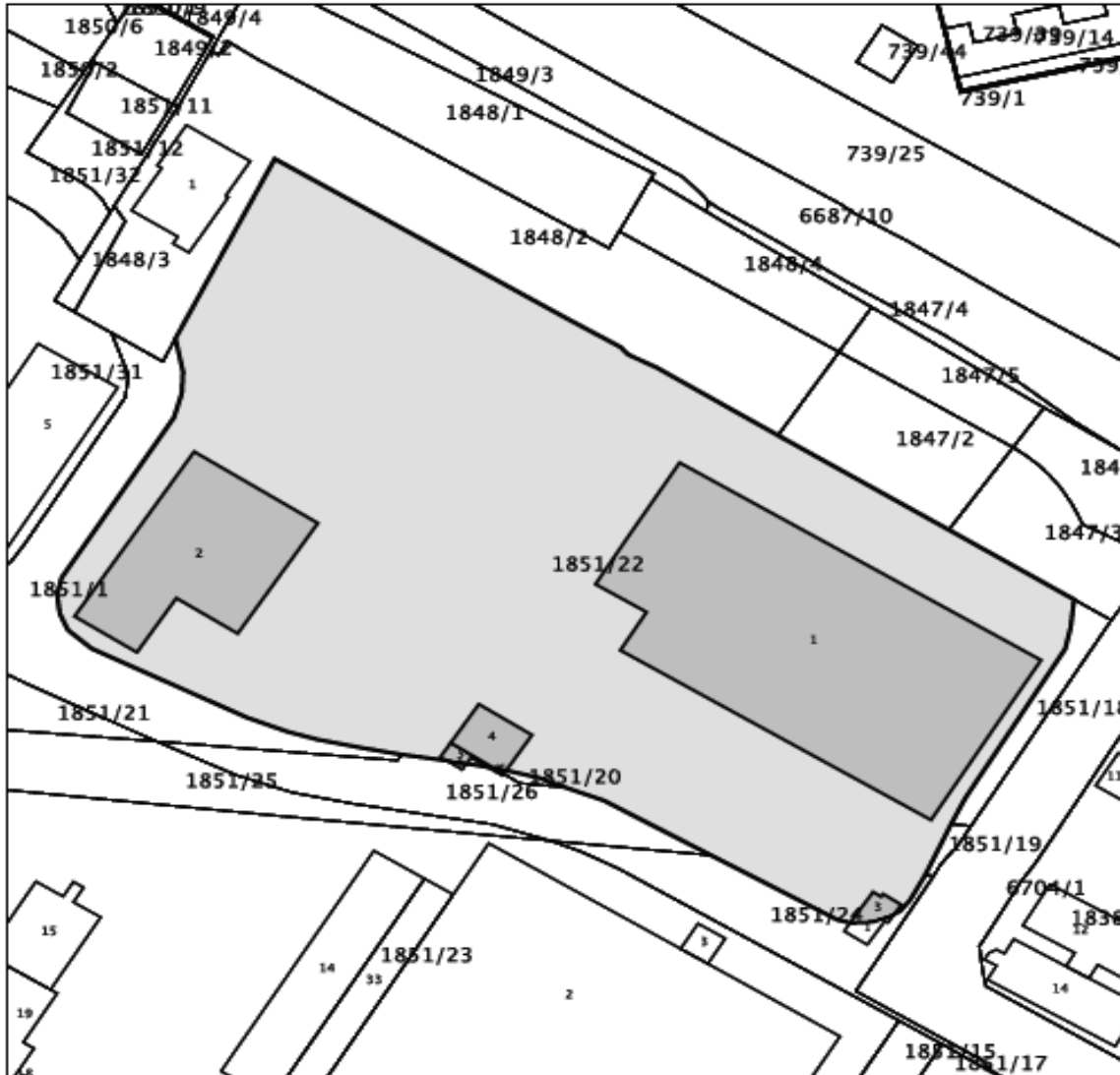

М.П.

Овластено лице
Дистрибутивен систем на АКН

(име, презиме и потпис)

Додаток II Прилог 6: Скица на административно производен објект

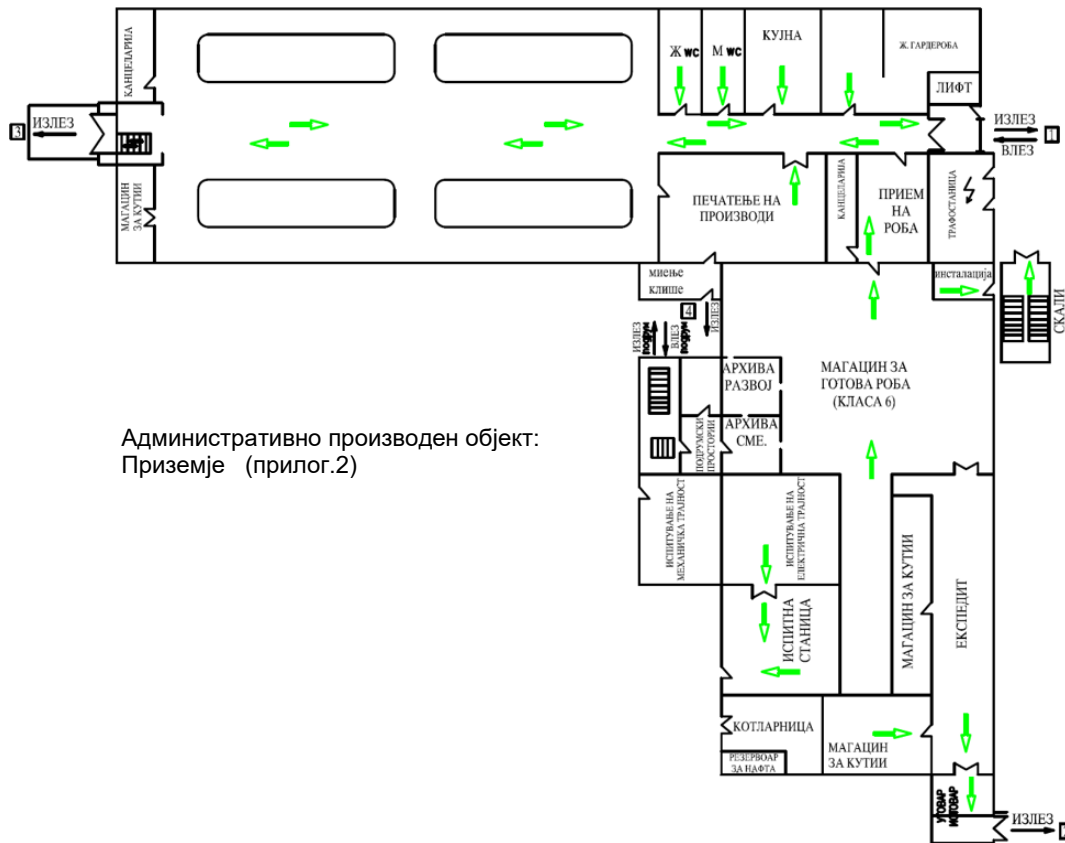

Административно производен објект:
Приземје (прилог.2)

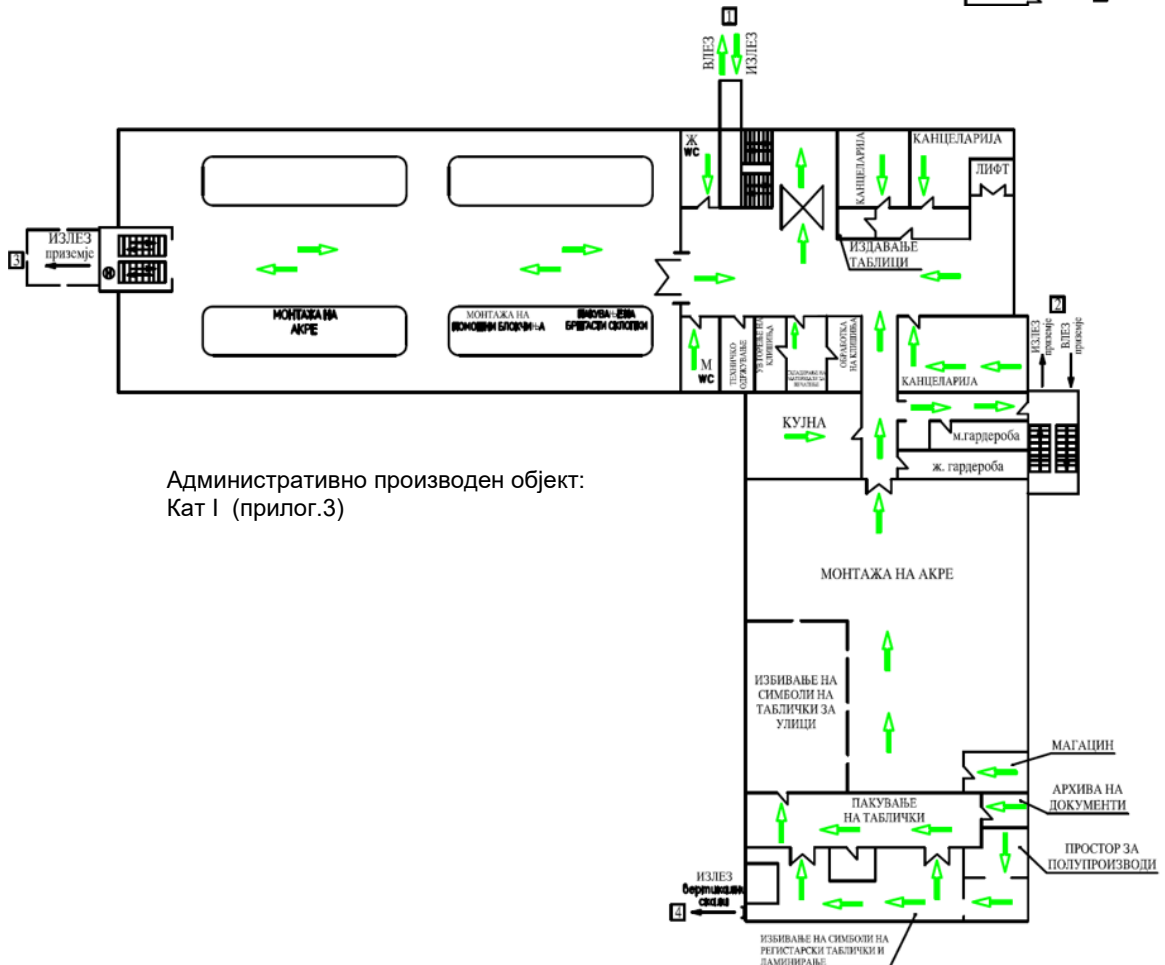

Административно производен објект:
Кат I (прилог.3)

Додаток II Прилог 8: Шема на технолошки процес преработка на термо и дурупласти.

Преработка на термо и дурупласти				
Припрема	План за производство согласно системска процедура РК.СП.ПР.11			
Набавка на суровини	План за набавка од одобрени добавувачи согласно системска процедура РК.СП.НА.09			
Влезна контрола	Контрола на суровини согласно системска процедура РК.СП.КО.13 Л-листа со тип и количина Сертификати од производители			
Преработка на термо и дурупласти	Класична и трансферна преработка согласно работни упатства РК.РУ.ПР.06-изработка на делови од полимерни материјали и РК.РУ.ПР.06-доработка на делови од полимерни материјали			
Контрола на полупроизвод	Контрола на полупроизвод согласно системска процедура РК.СП.КО.13 Печат за потврда на квалитет на полупроизвод за монтажа			
Енергенси	Електрична енергија, технолошка вода			
	Емисии во воздух	Отпад	Бучава	Вода
Емисии во животна средина	/	Отпад од пластика Комунален отпад Масла од одржување на машини	/	/

Додаток II Прилог 9: Шема на технолошки процес механичка обработка

Механичка обработка				
Припрема	План за производство согласно системска процедура РК.СП.ПР.11			
Набавка на суровини	План за набавка од одобрени добавувачи согласно системска процедура РК.СП.НА.09			
Влезна контрола	Контрола на суровини согласно системска процедура РК.СП.КО.13 Л-листа со тип и количина Сертификати од производители			
Механичка обработка	Пластична деформација на метали(просекување, пробивање, виткање, ковање, извлекување и втиснување навој) согласно системска процедура РК.СП.ПР.12			
Контрола на полупроизвод	Контрола на полупроизвод согласно системска процедура РК.СП.КО.13 Печат за потврда на квалитет на полупроизвод за монтажа			
Енергенси	Електрична енергија, компримиран воздух			
	Емисии во воздух	Отпад	Бучава	Вода
Емисии во животна средина	/	Отпад од обоени и необоени метали Комунален отпад Масла од одржување на машини	/	/

Додаток II Прилог 10: Шема на технолошки процес изработка на контакти

Изработка на контакти				
Припрема	План за производство согласно системска процедура РК.СП.ПР.11			
Набавка на суровини	План за набавка од одобрени добавувачи согласно системска процедура РК.СП.НА.09			
Влезна контрола	Контрола на суровини согласно системска процедура РК.СП.КО.13 Л-листа со тип и количина Сертификати од производители			
Изработка на контакти	Изработка на носач на контакти, автоматско закивање на контактна плочка, гасно или индуктивно заварување на контактна плочка согласно системска процедура РК.СП.ПР.12			
Контрола на полупроизвод	Контрола на полупроизвод согласно системска процедура РК.СП.КО.13 Печат за потврда на квалитет на полупроизвод за монтажа			
Енергенси	Електрична енергија, компримиран воздух, ацетилен, кислород			
	Емисии во воздух	Отпад	Бучава	Вода
Емисии во животна средина	/	Отпад од обоени метали и метали со посебна вредност Комунален отпад	/	/

Додаток II Прилог 11: Шема на технолошки процес изработка на намотки

Изработка на намотки				
Припрема	План за производство согласно системска процедура РК.СП.ПР.11			
Набавка на суровини	План за набавка од одобрени добавувачи согласно системска процедура РК.СП.НА.09			
Влезна контрола	Контрола на суровини согласно системска процедура РК.СП.КО.13 Л-листа со тип и количина Сертификати од производители			
Изработка на намотки	Автоматизиран процес на мотање на лак жица на полимерно тело			
Контрола на полупроизвод	Контрола на полупроизвод согласно системска процедура РК.СП.КО.13 Печат за потврда на квалитет на полупроизвод за монтажа			
Енергенси	Електрична енергија, компримиран воздух			
	Емисии во воздух	Отпад	Бучава	Вода
Емисии во животна средина	/	Отпад од обоени метали Комунален отпад	/	/

Додаток II Прилог 12: Шема на технолошки процес изработка на котви и јадра

Изработка на котви и јадра	
Припрема	План за производство согласно системска процедура РК.СП.ПР.11
Набавка на суровини	План за набавка од одобрени добавувачи согласно системска процедура РК.СП.НА.09
Влезна контрола	Контрола на суровини согласно системска процедура РК.СП.КО.13 Л-листа со тип и количина Сертификати од производители

Изработка на котви и јадра	Пакување на лимчиња во котви или јадра со заковица, перење на котви и јадра			
Контрола на полупроизвод	Контрола на полупроизвод согласно системска процедура РК.СП.КО.13 Печат за потврда на квалитет на полупроизвод за монтажа			
Енергенци	Електрична енергија, компримиран воздух			
	Емисии во воздух	Отпад	Бучава	Вода
Емисии во животна средина	/	Отпад од обоени метали Масла од одржување на машини Комунален отпад	/	/

Додаток II Прилог 13: Шема на технолошки процес изработка и одржување на алати

Изработка и одржување на алати				
Припрема	План за производство согласно системска процедура РК.СП.ПР.11			
Набавка на суровини	План за набавка од одобрени добавувачи согласно системска процедура РК.СП.НА.09			
Влезна контрола	Контрола на суровини согласно системска процедура РК.СП.КО.13 Л-листа со тип и количина Сертификати од производители			
Изработка и одржување на алати				
Контрола на полупроизвод	Контрола на полупроизвод согласно системска процедура РК.СП.КО.13 Печат за потврда на квалитет на полупроизвод за монтажа			
Енергенци	Електрична енергија, компримиран воздух			
	Емисии во воздух	Отпад	Бучава	Вода
Емисии во животна средина	/	Отпад од обоени метали Отпад од обоени метали Емулзии Масла од одржување на машини Комунален отпад	/	/

Додаток II Прилог 14: Шематски приказ на процес електролитско поцинкување

ШЕМА НА ПРОЦЕС-ЕЛЕКТРОЛИТСКО ПОЦИНКУВАЊЕ

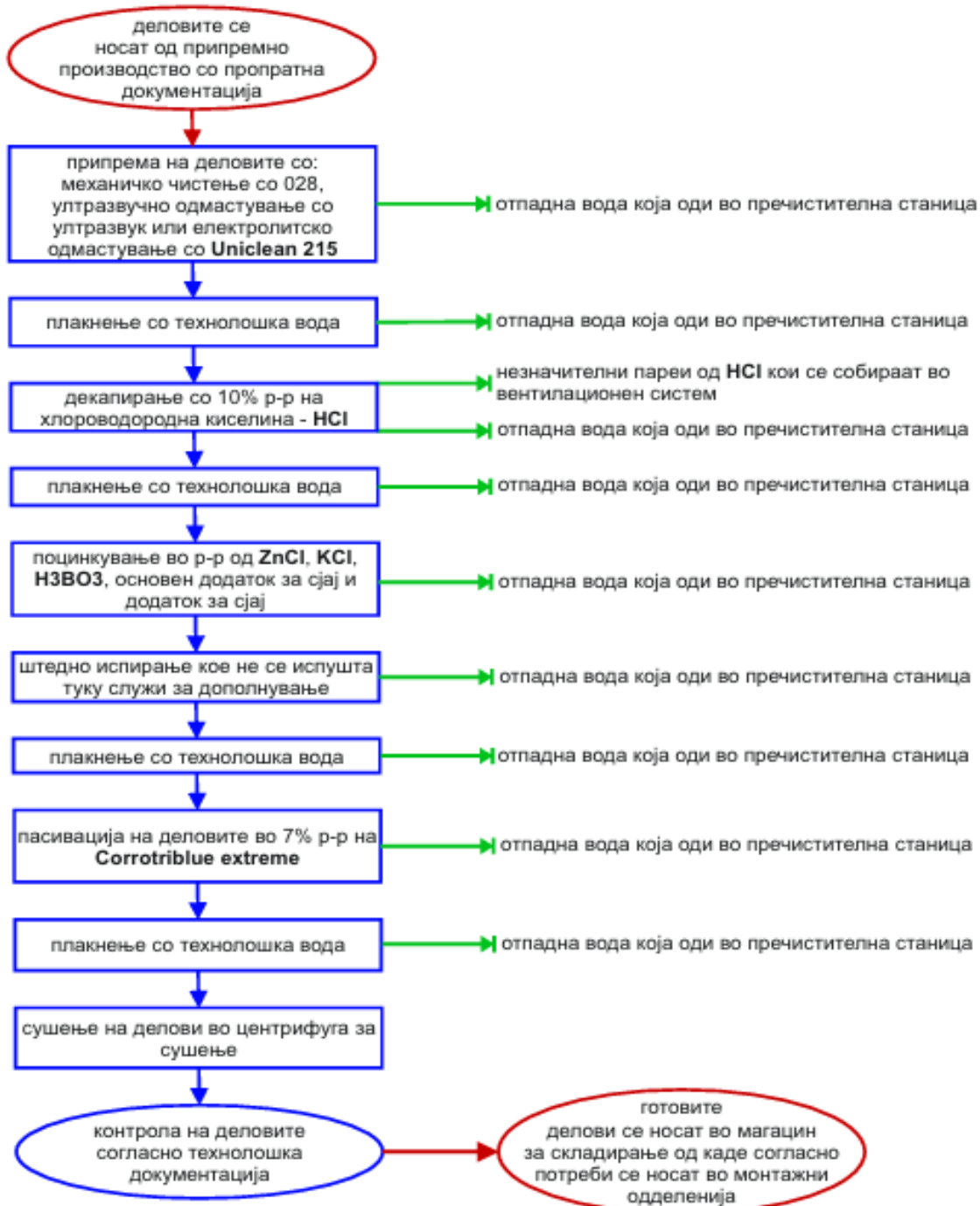

Додаток II Прилог 15: Шематскиот приказ на процесот електролитско посребрување

ШЕМА НА ПРОЦЕС-ЕЛЕКТРОЛИТСКО ПОСРЕБРУВАЊЕ

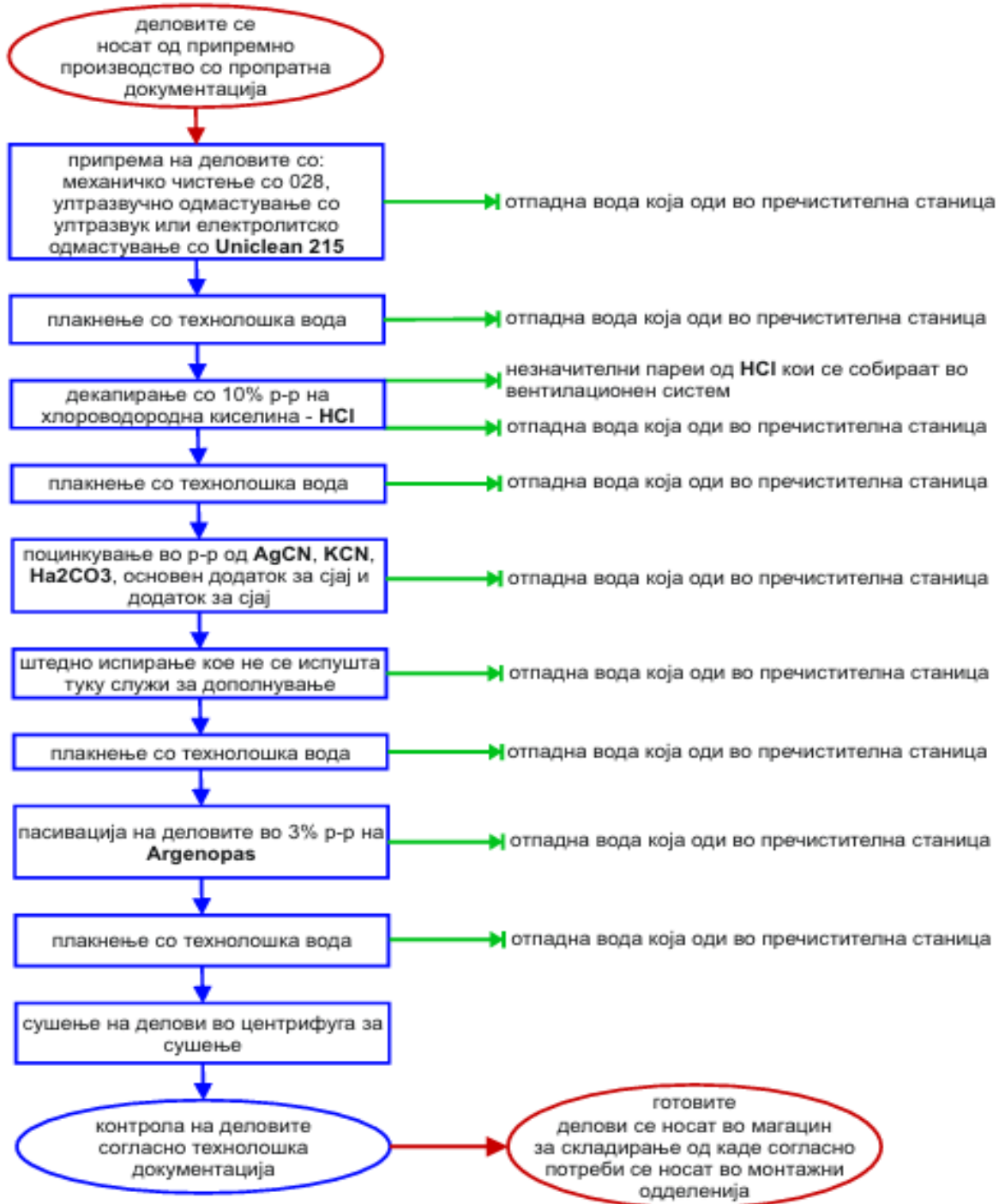

Додаток II Прилог 16: Шематскиот приказ на процесот пониклување.

ШЕМА НА ПРОЦЕС-ЕЛЕКТРОЛИТСКО ПОНИКЛУВАЊЕ

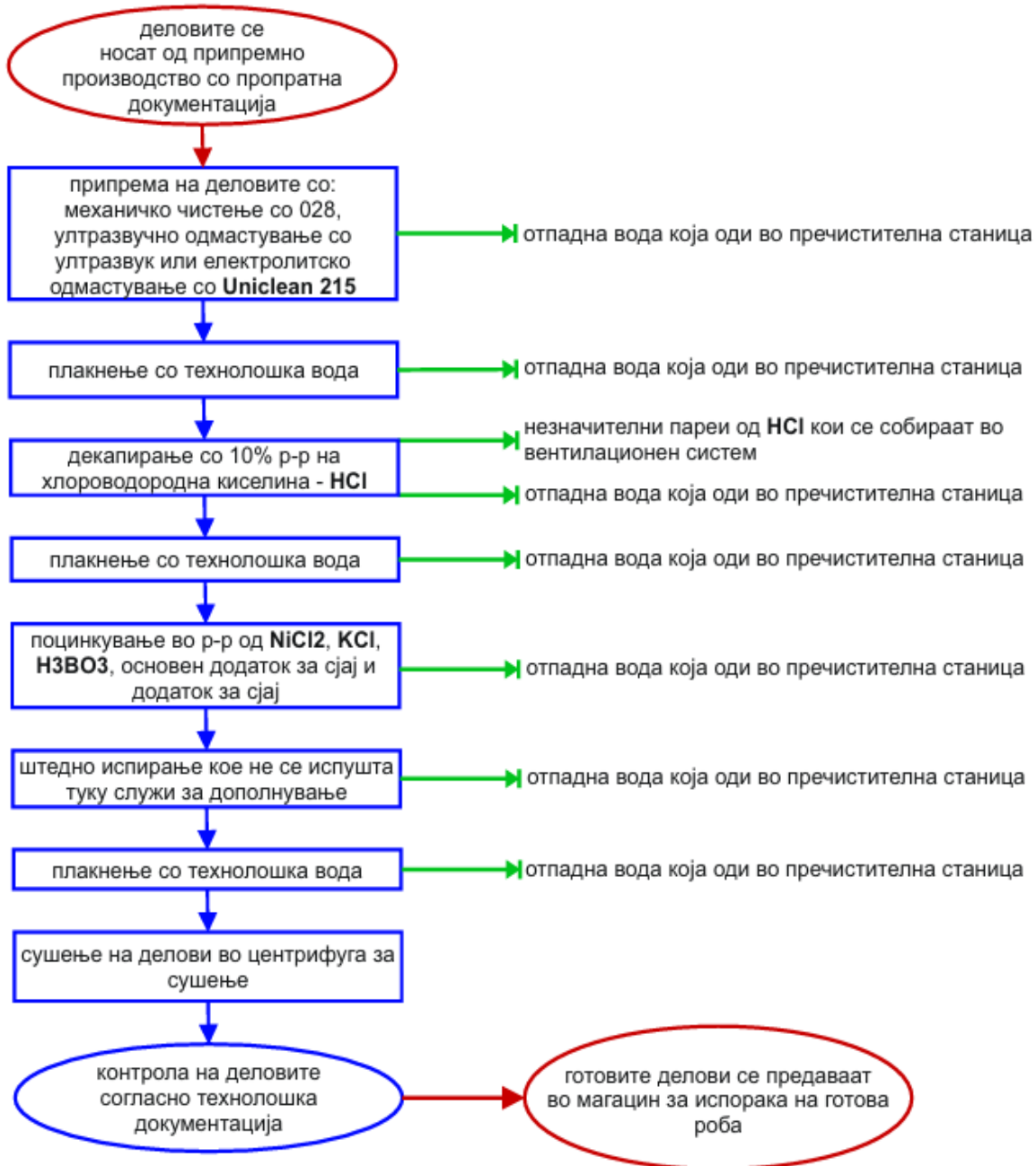

Додаток II Прилог 17: Шематскиот приказ на процесот бакарисување

ШЕМА НА ПРОЦЕС-ЕЛЕКТРОЛИТСКО БАКАРИСУВАЊЕ

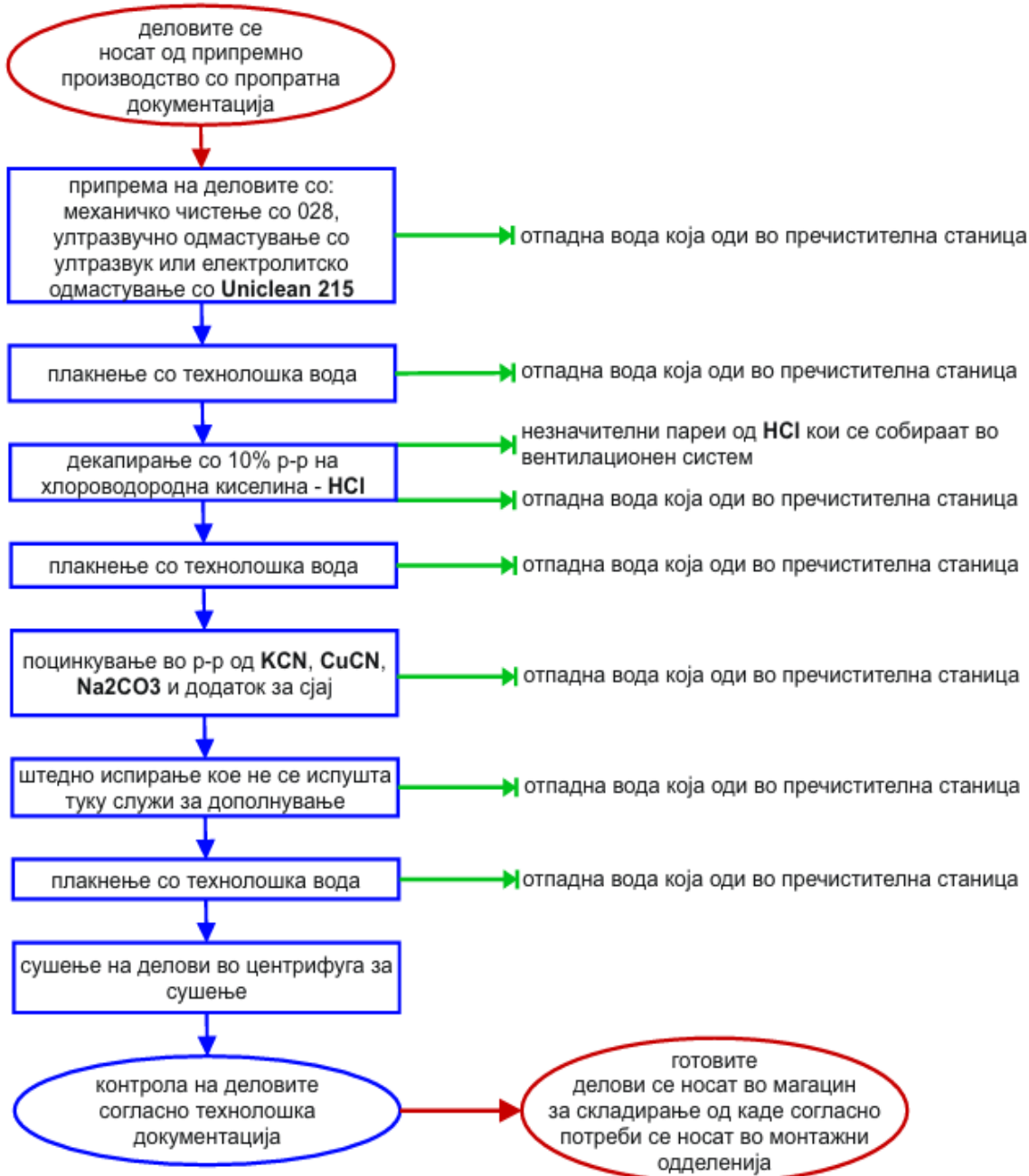

Додаток II Прилог 18: Сателитски приказ на местоположба на станица за третман и деконтаминација на отпадни води со координати

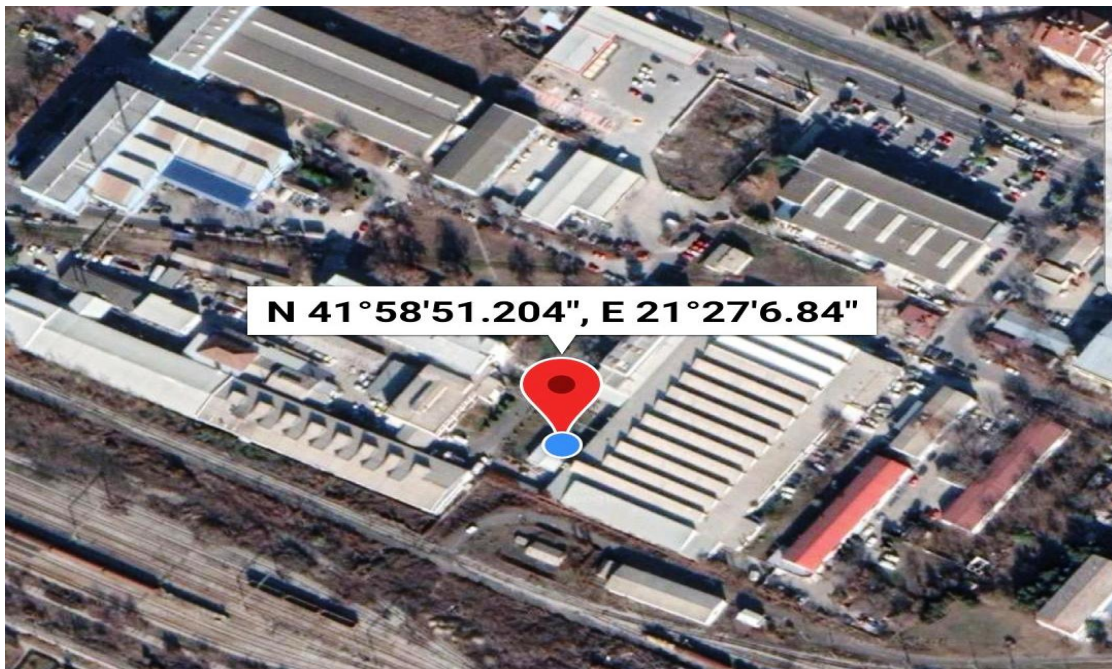

Додаток II Прилог 19: Шема на станица за третман и деконтаминација на отпадни води (тек на отпадни води)

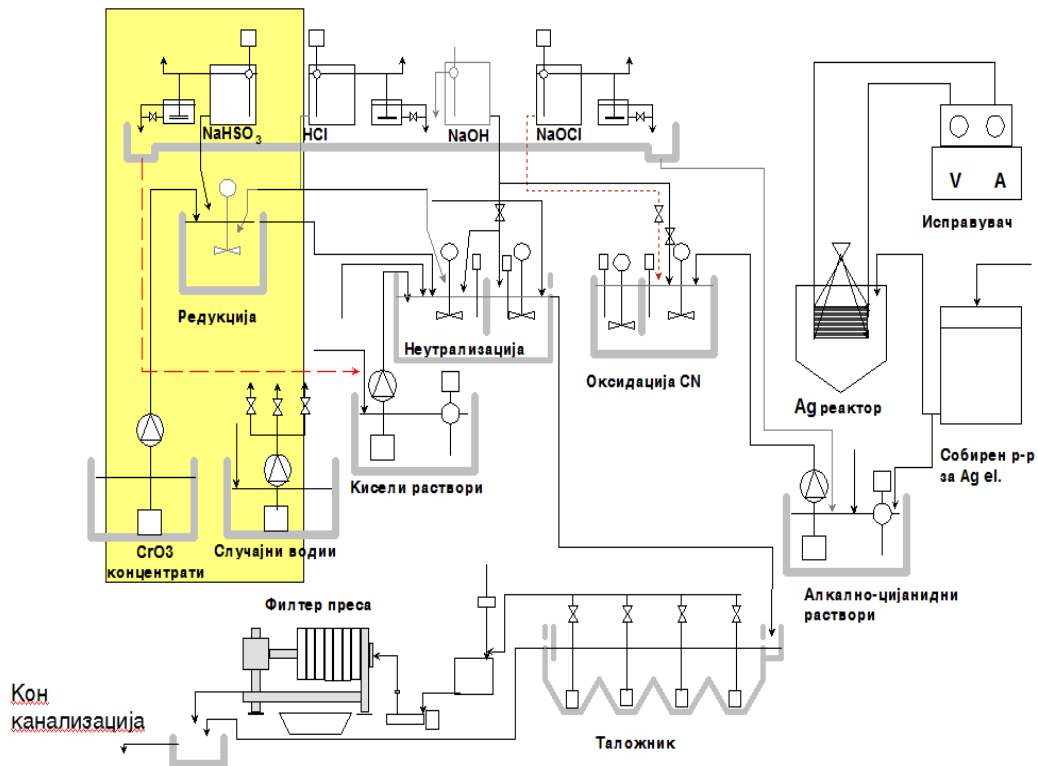

Слика 2. 1 Шема на третманот на отпадните води (пожолтеното поле нема да се користи поради исфрлањето на употребата на Cr⁶⁺)

Додаток II Прилог 20: Административно производен објект со локација на котларница



Додаток II Прилог 22: Микролокациски приказ на резервоар за екстралесно масло за домаќинство од произведен објект и административно произведен објект со координати



Додаток II Прилог 23: Слика на резервоар за екстра лесно масло за домаќинство произведен објект(надворешност и внатрешност)



Додаток II Прилог 24: Слика на резервоар за екстралесно масло за домаќинство административно произведен објект(надворешност и внатрешност)



Додаток II Прилог 25: Технички карактеристики на топловодни котли со АТЕСТ

DTTK



svoprolazno (dvostrano) toplivodni kotao

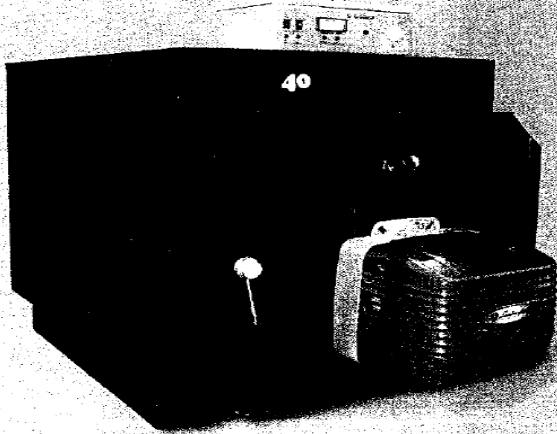

- Savremena i jednostavna konstrukcija.
- Mogućnost korišćenja lož ulja, gasa (ili električne energije).
- Tri promaje u dva prolaza uz visok stepen iskorišćenja ($\eta=97\%$).
- Kraće zadržavanje dimnih gasova u komori za sagorevanje. Što za posledicu ima manju emisiju azotnih oksida.
- U okviru plamenih cevi nalaze se turbulatori koji pospešuju vrtloženje i turbulentno strujanje dimnih gasova, a samim tim i veće odavanje toplote.
- Turbulatore po potrebi ukloniti radi balansiranja otpora ložišta.
- Ovalna konstrukcija kazana omogućuje visoke radne priliske (do 5 bar-a) i radne temperature (do 110°C).
- Odgovarajuća automatika za kontrolu rada kotla i gorionika.
- Mogućnost kompletne izrade kotla od prohroma tako da kotao postaje uljno-gasni bojler za pripremu sanitarne vode.
- Visoko efikasna izolacija obezbeđuje manje gubitke toplote.
- Lak pristup i jednostavno čišćenje dimnih kanala.
- Garancija na kotao je pet godina, a na automatiku godinu dana.
- Po upitu se izrađuju kotlovi snage do 5000 KW.



Model DTTK 20 - 75 KW*

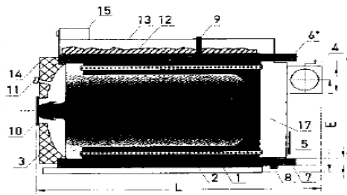

1. Komora za sagorevanje
2. Plamene cevi sa turbulatorima
3. Toplotno izolovano dance
4. Dimnjača
5. Revizioni otvor za čišćenje
6. Odvod tople vode iz kotla
7. Dovod iz instalacije
8. Otvor za punjenje i pražnjenje kotla
9. Održavak
10. Otvor za gorionik
11. Vazir
12. Izolacija
13. Oplata
14. Vrata kotla
15. Komandna tabla
16. Zatvarač dance
17. Vodenii deo kotla
18. Postolje kotla
19. Električni grejači

* Kod modela 100 - 5000 KW odvod tople vode iz kotla je sa gornje strane pored održavka (pozicija 9)

TIP KOTLA	KAPACITET KOTLA (KW)			TEŽINA KOTLA (Kg)	DIMENZIJE (mm)					ODVOD (poz-6) (col)	POVRAT (poz-7) (col)	SIGUR. PRIKLUČAK (poz-9) (col)	PRAŽNENJE (poz-8) (col)	POVRŠINA ZA ZAGREVANJE (m ²)	
	lož ulje	gas	el. energija		B	H	L	A (col)	E						C (col)
DTTK 20	20	20	24	160	570	600	1070	1	420	130	1	1	3/8	1/2	70 - 130
DTTK 30	30	30	24	175	570	800	1250	1	420	130	1	1	3/8	1/2	130 - 200
DTTK 40	40	40	24	215	670	900	1300	5/4	460	160	5/4	5/4	3/8	1/2	200 - 260
DTTK 50	50	50	24	230	670	900	1400	5/4	460	160	5/4	5/4	3/8	1/2	260 - 330
DTTK 65	65	65	24	245	770	1000	1400	5/4	550	180	5/4	5/4	3/8	1/2	330 - 410
DTTK 75	75	75	24	260	770	1000	1450	5/4	600	180	5/4	5/4	3/8	1/2	410 - 460
DTTK 100	100	100	-	325	800	1090	1500	2	660	220	2	2	5/4	1	530-670
DTTK 125	125	125	-	405	800	1120	1620	2	660	220	2	2	5/4	1	670-830
DTTK 150	150	150	-	515	800	1120	1650	2	670	220	2	2	5/4	1	800-950
DTTK 175	175	175	-	555	800	1120	1650	NO65	670	220	NO65	NO65	5/4	1	950-1100
DTTK 200	200	200	-	600	800	1120	1650	NO80	670	220	NO80	NO80	5/4	1	1100-1280
DTTK 250	250	250	-	640	850	1130	1950	NO80	860	280	NO80	NO80	5/4	5/4	1280-1400
DTTK 300	300	300	-	780	1170	1400	2170	NO80	910	280	NO80	NO80	5/4	5/4	1400-1600
DTTK 350	350	350	-	850	1170	1430	2320	NO100	930	330	NO100	NO100	5/4	5/4	1600-1800
DTTK 400	400	400	-	1050	1260	1530	2350	NO100	950	330	NO100	NO100	5/4	5/4	1800-2000
DTTK 500	500	500	-	1250	1370	1660	2550	NO100	1030	330	NO100	NO100	5/4	5/4	2000-2500
DTTK 600	600	600	-	1360	1490	1660	2750	NO100	1160	420	NO100	NO100	5/4	5/4	2500-3000
DTTK 750	750	750	-	1750	1400	1660	2950	NO125	1160	420	NO125	NO125	5/4	5/4	3000-3750
DTTK 850	850	850	-	1680	1400	1660	3150	NO125	1160	420	NO125	NO125	5/4	5/4	3750-4500
DTTK 1000	1000	1000	-	2520	1500	1700	3450	NO125	1200	470	NO125	NO125	5/4	5/4	4500-5000

Po upitu se izrađuju kotlovi snage do 5000 KW (videti program kotlova velike snage - VESKO)

DIS CENTAR (v.p. i m.p.) 22310 ŠIMANOVCI, M. Tita 2 tel/fax: 022/80-038; 80-023 FABRIKA, 22310 ŠIMANOVCI, Prhovačka bb • tel/fax: 022/80-404; 80-494; 80-063
 PROJEKTNO PRODAJNI CENTAR I (v.p. i m.p.) • 11080 ZEMUN, Bežanijska 48 i 41 • tel. 011/219-70-54; 261-47-19; 307-66-50; 611-755; fax: 307-66-51
 PROJEKTNO PRODAJNI CENTAR II (v.p. i m.p.) • 11080 ZEMUN, Prvomajska 116 e • tel/fax: 011/198-843; 612-938
 e-mail: office@termomont.co.yu • www.termomont.co.yu



ВТМШ
 ЦЕНТАР ЗА ИСТРАЖИВАЊЕ И РАЗВОЈ
 У ОБЛАСТИ МАШИНСТВА - ЦИРОМ
 БЕОГРАД - ЗЕМУН, Наде Димић бр.4

АТЕСТ

о контроли квалитета

Број: 083.01.16

DVOPROLAZNO - TROPROMAJNI TOPLOVODNI KOTAO DTTK500

ПРОИЗВОЂАЧ	TERMOMONT Šimanovci
Врста испитивања	Ispitivanje eksploatacionih karakteristika kotla DTTK.500 kW
Према прописима	Tehnički propisi i JUS standardi iz oblasti generatora toplote.
Технички подаци	Radni fluid: voda, radna temperatura $t_{max}=90/70^{\circ}C$, radni pritisak $p_{max}=3bar-a$. Ispitni pritisak $p_i=6 bar-a$. Osnovno gorivo: lako lož ulje /JUS B.H0.500/ rezervno gorivo: prirodan gas /JUS B.H0.500/. Kapacitet kotla je sa osn. i rezervnim gorivom 500 kW.
Приложена документација	Radionička dokumentacija kotla, dokumentacija o porecklu materijala i izveštaji sa internih ispitivanja.
Налаз	Kotao DTTK500 izraden je prema tehničkoj dokumentaciji u skladu sa JUS M.E6.120. Postupak zavarivanja je ručni - CO ₂ . Kontrola zavarenih spojeva je izvršena bez razaranja prema JUS C.T3.010. Ispitivanje posude hladnim vodenim pritiskom od 6 bar, saglasno JUS M.E2.202 i JUS M.E2.200. Na osnovu ispitivanja eksploatacionih karakteristika utvrđeno je da one odgovaraju vrednostima deklarisanim od strane proizvođača.

Испитивање вршено од 12.03.2003. до 13.03.2003. год.

Подаци о извршеном испитивању садржани су у техничком извештају бр. 083.02.16 који је саставни део овог атеста.

У Земуну 17.03.2003.

руководилац ЦИРОМ-а

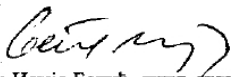
 др Илија Белић, дипл. инж.



директор ВТМШ

 др Слободан Ристић, дипл. инж.

Додаток II Прилог 26: Технички карактеристики на горилници

SUN G

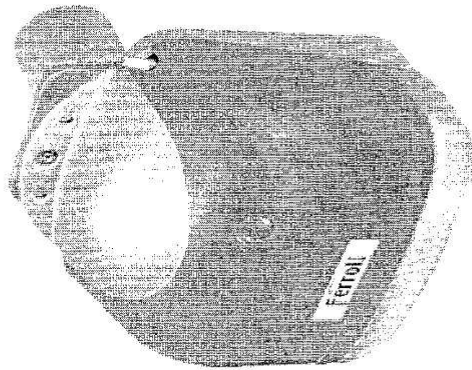

PLAMENIČNA IZOLACIJA

KARAKTERISTIKE KONSTRUKCIJE

- Plamenici na lož ulje, jednostupnjaški ili dvostupnjaški, sa promjenjivim snagama od 13,3 kW do 948,8 kW
- Plamena glava sa stabilizatorom plamena od neiritirajućeg čelika otpornog na visoke temperature
- Fina regulacija položaja plamene glave uz pomoć mikrometrijskog vijka
- Precizna regulacija usisnog zraka
- Kutija od plastičnog materijala sa unutrašnjom termičkom i akustičkom izolacijom, sa rupom za tipku za cebiokacu
- Klapna zraka koja se zatvara nakon zaustavljanju plamenika
- Zupčasta pumpa sa ugrađenim regulatorom tlaka, prednji priključci za manometar i vakumicari, vijak za otvaranje kruga by-passa
- Monofazni motor za modele G3R, G6R, G10, G10 2S, G20, G30 i trofazni za modele G50 i G70 za okretanje pumpe i centrifugalnog ventilatora
- Elektronički uredjaji za upravljanje i kontrolu putem mikroprocesora
- Model G3R i G6R sa pretgrijačem ulja

SUN G3R - SUN G6R

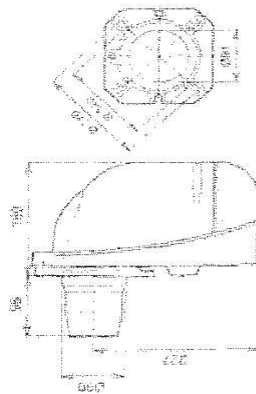

SUN G10 - SUN G10 2S

